



# PREFA SOLAR- MONTAGESYSTEM

---

UNTERKONSTRUKTION FÜR  
PHOTOVOLTAIKANLAGEN







## SOLARMONTAGESYSTEM

Lassen Sie Ihr Dach für Sie arbeiten.

Sonnenenergie ist nicht nur eine der umweltfreundlichsten Energieformen, sondern spart dem Bauherren auch bares Geld. Bei ihrer Nutzung werden weder wertvolle Rohstoffe verbraucht noch schädliches Kohlendioxid freigesetzt.

### UNTERKONSTRUKTION FÜR PHOTOVOLTAIKANLAGEN

PREFA bietet mit dem Solar-Produktsortiment ein ausgeklügeltes System, das perfekt auf die Dacheindeckung abgestimmt ist. Im Vergleich zu vielen anderen Befestigungen für Photovoltaikmodule schränkt dieses System die Funktion und Langlebigkeit der PREFA Dacheindeckung nicht ein. Das Montagesystem ist dank laufender Weiterentwicklungen stets auf dem neuesten Stand der Technik. Für jedes PREFA Dachsystem ist die richtige Befestigung verfügbar – von Kleinformaten bis hin zu PREFALZ Stehfalzeindeckungen. Sicherheit steht an erster Stelle, deshalb erfolgt die Beratung und Berechnung der Unterkonstruktion ausschließlich über die PREFA Anwendungstechnik oder geschulte Vertriebspartner. Auch die Montage wird nur von professionellem Fachpersonal übernommen.

### PREFA SOLARMONTAGESYSTEM

1. Solarhalter Vario
2. Solarhalter PREFALZ Vario
3. Solarhalter Sunny

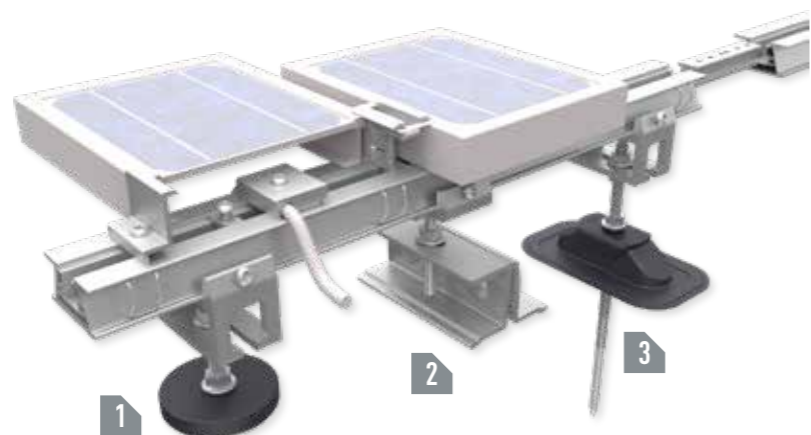

## DIE PERFEKTE LÖSUNG FÜR DAS STARKE DACH

Wer auf erneuerbare Energie setzt, sollte auch auf höchste Qualität setzen.



### GUTE GRÜNDE FÜR EIN PREFA MONTAGESYSTEM

- Höchste PREFA Qualität und Service dank flächendeckendem Netz an Dachprofis
- Ein Montagesystem für alle PREFA Produkte
- Einfache und rasche Montage mit Standardwerkzeugen
- Beratung und fachgerechte Berechnung durch die PREFA Technik oder geschulte Partner sorgen für Sicherheit.
- Immer auf dem neuesten Stand der Technik durch laufende Weiterentwicklungen
- Made in Austria! Unsere Erfahrung am Dach sichert Ihre Energie der Zukunft.
- Hohe Lebensdauer, langfristige Werterhaltung





# PREFA SOLARMONTAGESYSTEM

## Systembauteile

### SOLARHALTER VARIO\*

Zur Montage von Photovoltaikmodulen auf allen PREFA Kleinformat-Dachsystemen.  
Variable Montage: flexible Höhenanpassung zum Ausgleich von Niveau-Unterschieden.

In zwei Varianten:

1. Montage in den Sparren
2. Montage auf Schalung

(Voraussetzung: Schalung mind. 30 mm dick und mit Kammnägeln oder Schrauben befestigt)

Ausschließlich zur Verarbeitung der PREFA Profilschienen geeignet.  
Keine Kompatibilität mit anderen Erzeugnissen.



### SOLARHALTER FIX\*

Zur Montage von Photovoltaikmodulen auf allen PREFA Kleinformat-Dachsystemen.  
Fixe Montage: zur flachen Anbindung mit geringer Bauhöhe.

In zwei Varianten:

1. Montage in den Sparren
2. Montage auf Schalung

(Voraussetzung: Schalung mind. 30 mm dick und mit Kammnägeln oder Schrauben befestigt)

Ausschließlich zur Verarbeitung der PREFA Profilschienen geeignet.  
Keine Kompatibilität mit anderen Erzeugnissen.



### SOLARHALTER SUNNY SPEZIAL FÜR DACHPLATTENRILLE

Zur Montage von Photovoltaikmodulen auf den Mittel- und Überlappungsrillen der PREFA Dachplatte.  
Inkl. Sechskantstockschrabe (A2; 12 x 350 mm).

- Höhenverstellbar



### SOLARHALTER MIT ABDECKKAPPE

Zur Montage von Photovoltaikmodulen auf allen kleinformatigen PREFA Dachsystemen.



### SOLARHALTER PREFALZ VARIO

Der Solarhalter PREFALZ Vario erweitert die Montagemöglichkeit von Photovoltaikanlagen auf PREFALZ und FALZONAL Doppelstehfalzdeckungen und ist kompatibel mit dem bestehenden Montagesystem. Er ermöglicht eine durchdringungsfreie und benutzerfreundliche Montage direkt auf dem Doppelstehfalz und ist somit auch für Dachkonstruktionen wie z. B. Aufsparrendämmung geeignet. Die variable Aufnahme des Schienenhalters ermöglicht eine genaue Höhenjustierung der Schiene und dient zum Ausgleich von möglichen Unebenheiten der Dachunterkonstruktion.

## SOLARHALTER IM VERGLEICH

SOLARHALTER PREFALZ VARIO	SOLARHALTER SUNNY
Verwendung auf PREFALZ und FALZONAL Doppelstehfalzdeckungen	Verwendung auf allen PREFA Dachprodukten
Keine Einschränkung der Längsdehnung	Keine Einschränkung der Längsdehnung
Montage durch Aufkleben auf Falz	Montage direkt in den Sparren
Höhenverstellbar	Höhenverstellbar
Durchdringungsfreie Montage	Geeignet für Bestandsdächer, bei denen der Haftabstand nicht bekannt oder zu groß ist.

### SOLARHALTER SUNNY

Zur Montage von Photovoltaikmodulen auf PREFALZ und FALZONAL Doppelstehfalzdeckungen sowie auf kleinformatigen PREFA Dachsystemen.

- Höhenverstellbar

Nimmt die wärmebedingten Längenänderungen der PREFALZ Bahnen ideal auf.

Inkl. Sechskantstockschrabe (A2; 12 x 350 mm).



### SOLARHALTER PREFALZ VARIO\*

Zur Verwendung auf PREFALZ und FALZONAL Doppelstehfalzdeckungen mit 25mm Falzhöhe.

- Keine Einschränkung der Längsdehnung
- Höhenverstellbar
- Montage durch Aufkleben auf Falz

Durchdringungsfreie Montage, ausschließlich zur Verarbeitung der PREFA Profilschienen geeignet. Keine Kompatibilität mit anderen Erzeugnissen.

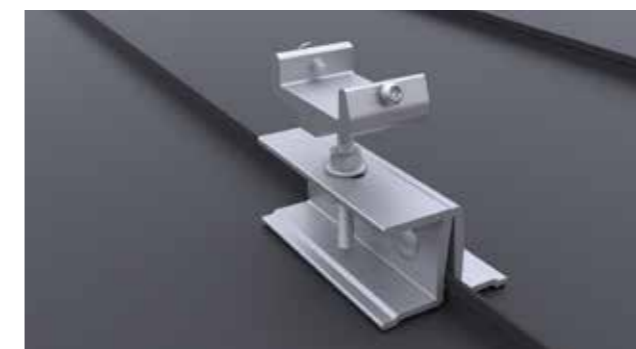
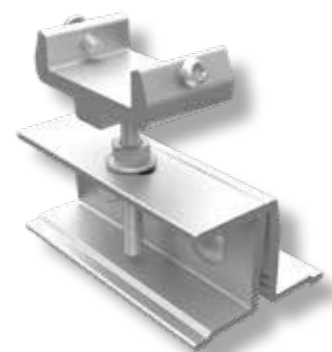

\* Der Anlagenerrichter bzw. Anlagenbetreiber ist für die fach- und normgerechte Auslegung, sowie die Einhaltung der Produktstatik verantwortlich, wenn PREFA Solarhalter ohne Kreuzverbinder in Kombination mit Unterkonstruktionskomponenten anderer Anbieter verwendet werden.



# PREFA SOLARMONTAGESYSTEM

## Systembauteile

### KREUZVERBINDER FÜR SOLARHALTER

Zur Montage für Solarhalter; inkl. Flanschschraube M12 × 30mm (TX40) mit Flanschmutter.

Durch die beidseitig geschraubte Ausführung ist das einfache Einlegen und Ausrichten der Profilschiene einzeln möglich und das System kann zeitsparend durch nur eine Person montiert werden.

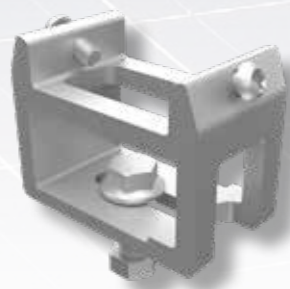

### KREUZVERBINDER FÜR SUNNY

Zur Montage für Solarhalter Sunny.

Durch die beidseitig geschraubte Ausführung ist das einfache Einlegen und Ausrichten der Profilschiene einzeln möglich und das System kann zeitsparend durch nur eine Person montiert werden.

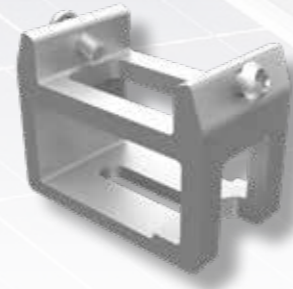

### MODULANBINDUNG MITTELKLEMME (inkl. Erdungsplättchen oder Pins)

Vormontierte Modulklemme zur schnellen und sicheren Befestigung der Module auf der Profilschiene. Für Modulrahmen von 30/35/40/45/50 mm.

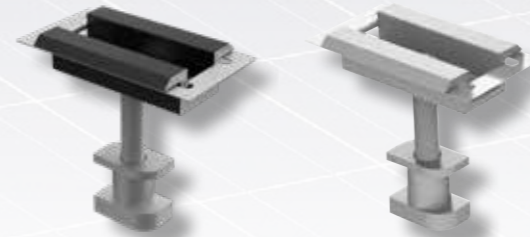

### MODULANBINDUNG ENDKLEMME

Vormontierte Modulklemme zur schnellen und sicheren Befestigung der Module auf der Tragschiene am Ende der Modulreihe.

Für Modulrahmen von 30/35/40/45/50 mm.

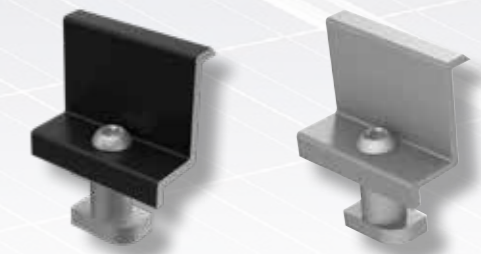

### PROFILSCHIENE

Schienenprofil für hohe statische Belastungen (35 × 65 mm; Stücklänge: 3.200 mm).



### SCHIENENVERBINDER

Zur schnellen und sicheren Verbindung der Profilschienen. Durch die versetzten Lochabstände beim Schienenverbinder – der bei Bedarf auch um 180° gedreht werden kann – kann die Modulklemme auch direkt darauf montiert werden.



### PROFILSCHIENENANBINDER

Zur Anbindung von Zubehörteilen an die Profilschiene (Gewinde M8).



### MODULABSTURZSICHERUNG

Absturzicherung für die unterste Modulreihe im Montagesystem.

Pro Modul 2 Stk. montieren.



### KABELCLIP

Zur Befestigung der Photovoltaik-Kabel an der Profilschiene.



### KREUZ-/ERDUNGSKLEMME

Zur Anbindung von Potenzial- und Blitzschutzeinrichtungen sowie Herstellung eines Kreuzverbundes an der Profilschiene.

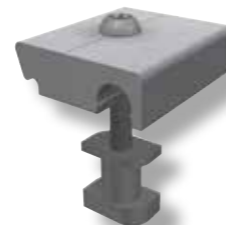

### SOLARLUKE

Mit drei Durchführungstüllen zur fachgerechten Dachdurchdringung.

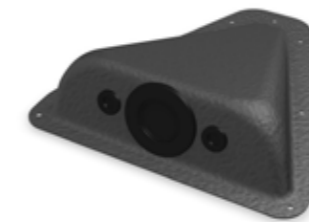



**STARK WIE EIN STIER**  
DACH • FASSADE • SOLAR

## PREFA ÖSTERREICH

### PREFA ALUMINIUMPRODUKTE GMBH

Werkstraße 1 • 3182 Marktl/Lilienfeld

T +43 2762 502-602

[KUNDENSERVICE.AT@PREFA.COM](mailto:KUNDENSERVICE.AT@PREFA.COM)

[WWW.PREFA.AT](http://WWW.PREFA.AT)

## PREFA DEUTSCHLAND

### PREFA GMBH ALU-DÄCHER UND FASSADEN

Aluminiumstraße 2 • 98634 Wasungen

T +49 36941 785-0

[OFFICE.DE@PREFA.COM](mailto:OFFICE.DE@PREFA.COM)

[WWW.PREFA.DE](http://WWW.PREFA.DE)

## PREFA SCHWEIZ

### PREFA SCHWEIZ VERTRIEBS AG

Leenrütimattweg 1 • 4704 Niederbipp

T +41 71 952 68 19

[OFFICE.CH@PREFA.COM](mailto:OFFICE.CH@PREFA.COM)

[WWW.PREFA.CH](http://WWW.PREFA.CH)

## PREFA ITALIEN

### PREFA ITALIEN GMBH

Luigi-Negrelli-Straße 25 • 39100 Bozen

T +39 0471 0686-80

[OFFICE.IT@PREFA.COM](mailto:OFFICE.IT@PREFA.COM)

[WWW.PREFA.IT](http://WWW.PREFA.IT)

## IMPRESSUM

Technische Änderungen und Druckfehler vorbehalten.

Fotos: PREFA | Croce & Wir | Marion Lafogler | Werner Jäger

Farbabweichungen druckbedingt. 01.2024 | V1 | MF | Print Alliance

\* Informationen zur Leistungs-, Material- und Farbgarantie finden Sie unter [www.prefa.com/garantie](http://www.prefa.com/garantie).

# WIR VERSPRECHEN STARKES.

- Aluminium, der starke Werkstoff für Generationen
- Perfekt aufeinander abgestimmte Komplettsysteme
- Über 5.000 Produkte in vielfältigen Farben und Formen
- 25 Jahre Leistungsgarantie\*
- Bis zu 40 Jahre Garantie auf Material und Farbe\*
- Persönlicher Rundum-Service bei allen Schritten

## LASSEN SIE UNS DARÜBER SPRECHEN.

